

KOD KATALOGOWY:
ZZJE/0300

KARTA TECHNICZNA PRODUKTU

PN-EN
1176-1:2024



ETNO
NO
IDE

1 wieża



1 zjeżdżalnia

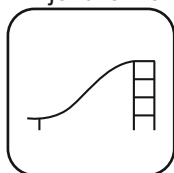

1,20 m (h)

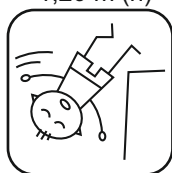

1,67 x 3,31 m

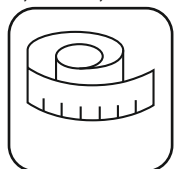

3,75 m (h)



22,82 m²



3+ lat *



3,00 godz.



7 dzieci



DANE TECHNICZNE:

KONSTRUKCJA:	Rury i profile o różnej średnicy
ZABEZPIECZENIE KONSTRUKCJI:	Podkład cynkowy, malowanie proszkowe
WYKOŃCZENIE:	Lakier poliesterowy, HDPE, HPL, blacha nierdzewna
FUNDAMENT:	A: Fundament betonowy B: Kotwa chemiczna w fundamencie betonowym

Tolerancja różnicy wymiarów 3%

Urządzenie zgodne z normą: PN-EN 1176-1:2024

*Wiek sugerowany przez producenta. Nie wyklucza użytkowania przez dzieci w innym wieku. Powyższa oferta ma charakter poglądowy. Kolorystyka może ulec zmianie.



KOD KATALOGOWY:
ZZJE/0300

KARTA TECHNICZNA PRODUKTU

PN-EN

1176-1:2024



ZESTAWY
ZABAWOWE

ELEMENTY SKŁADOWE:

MKJ/001/2	Wieża standard dach H=1200 mm	1 szt.
MKJ/010	Trap kwadratowy H=1200 mm	1 szt.
MKJ/020/3	Ścianka wspinaczkowa kółka H=1200 mm	1 szt.
MKJ/021/3	Zjazd strażacki H=1200 mm	1 szt.
MKJ/061/1	Zabezpieczenie przejście do ślizgu	1 szt.
MKJ/063/1	Zabezpieczenie balkon niskie	1 szt.
MKJ/081/1	Zawężenie	1 szt.
MKJ/084/1	Drażek zabezpieczający	1 szt.
MKJ/087/3	Ślizg standard H=1200 mm	1 szt.

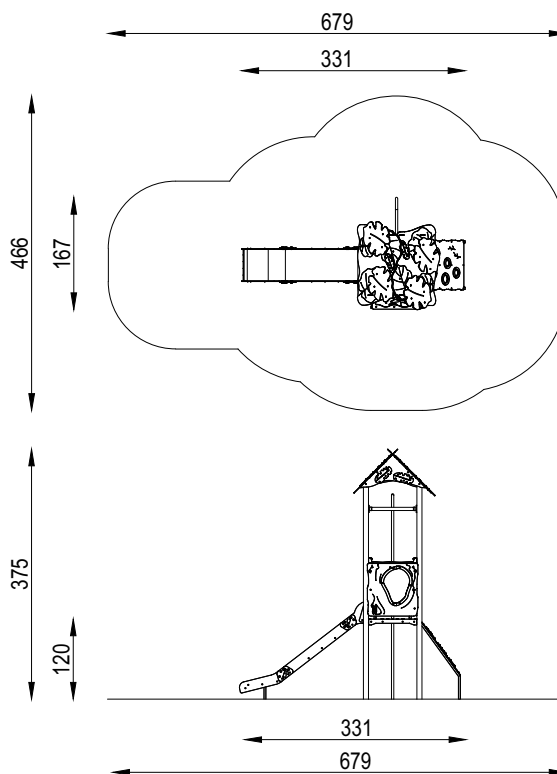

**E
F
O
N
D**

SPECYFIKACJA MATERIAŁOWA LINII

ROTOMOULDING

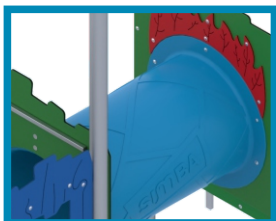

LINA ZBROJONA

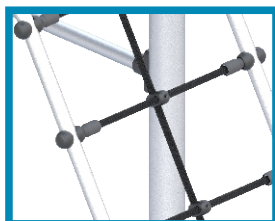

METAL

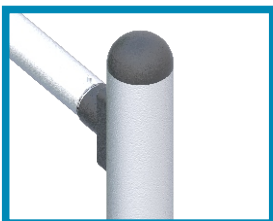

PA6



PLEXI



PŁYTA HDPE



STAL NIERDZEWNA

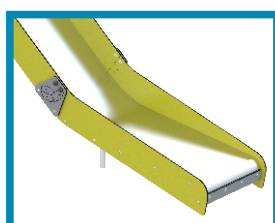

POLIWĘGLAN

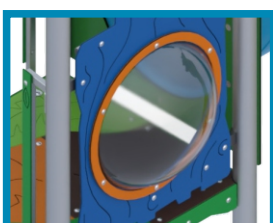

PŁYTA HDPE

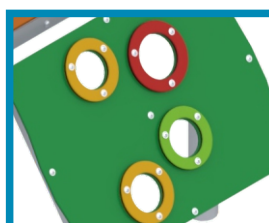

HPL

