

KOD KATALOGOWY:
ZZCM/0019

KARTA TECHNICZNA PRODUKTU

PN-EN
1176-7:2020
1176-1:2017



CITYLINE Mono

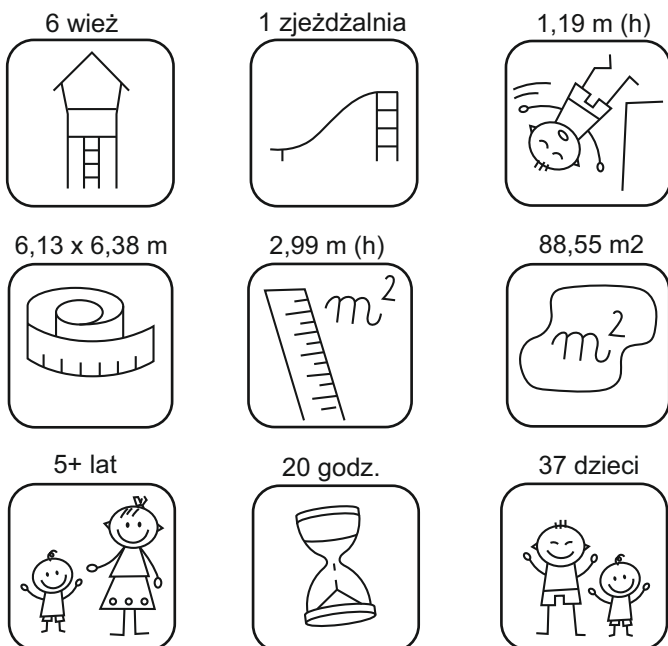

DANE TECHNICZNE:

KONSTRUKCJA:	Rury i profile o różnej średnicy
ZABEZPIECZENIE KONSTRUKCJI:	Podkład cynkowy, malowanie proszkowe
WYKOŃCZENIE:	Lakier poliestrowy, sklejka anti-skid, HDPE, blacha nierdzewna, lina zbrojona
FUNDAMENT:	A: Fundament betonowy B: Kotwa chemiczna w fundamencie betonowym

Tolerancja różnicy wymiarów 3%

Urządzenie zgodne z normą: PN-EN 1176-7:2020, PN-EN 1176-1:2017

Powyższa oferta ma charakter poglądowy. Kolorystyka może ulec zmianie.



KOD KATALOGOWY:
ZZCM/0019

KARTA TECHNICZNA PRODUKTU



ELEMENTY SKŁADOWE:

CL/001/1	Wieża standard dach H=1190 mm	3 szt.
CL/001/2	Wieża standard słupy H=1190 mm	1 szt.
CL/010	Trap standard H= 1190 mm	4 szt.
CL/010	Trap standard H= 890 mm	1 szt.
CL/010	Trap standard H= 590 mm	1 szt.
CL/022/1	Wejście strażackie H=1190	1 szt.
CL/023/3	Drabinka trudno dostępna L=590 mm	1 szt.
CL/026/3	Ścianka wspinaczkowa pochyła H=1190mm	1 szt.
CL/051/2	Pomost z belką L=2000mm	1 szt.
CL 053/3	Pomost stały L=2000mm	1 szt.
CL 054/2	Pomost łukowy L=2000mm	1 szt.
CL/061/2	Zabezpieczenie car sensoryczne	1 szt.
CL/061/3	Zabezpieczenie flower sensoryczne	1 szt.
CL/064/1	Zabezpieczenie builder mono	1 szt.
CL/064/2	Zabezpieczenie firetruck mono	1 szt.
CL/064/3	Zabezpieczenie hospital mono	1 szt.
CL/064/4	Zabezpieczenie nurse body mono	1 szt.
CL/065/1	Zabezpieczenie policeman suwak sensoryczne mono	1 szt.
CL/065/2	Zabezpieczenie me bussines bulaj sensoryczne mono	1 szt.
CL/065/3	Zabezpieczenie me cooking bulaj sensoryczne mono	1 szt.
CL/065/4	Zabezpieczenie geometric labirynt sensoryczne mono	1 szt.
CL/082	Zabezpieczenie pomiędzy trapy	4 szt.
CL/089/3	Ślizg standard H= 1190mm	1 szt.
MKJE/000	Słup	4 szt.

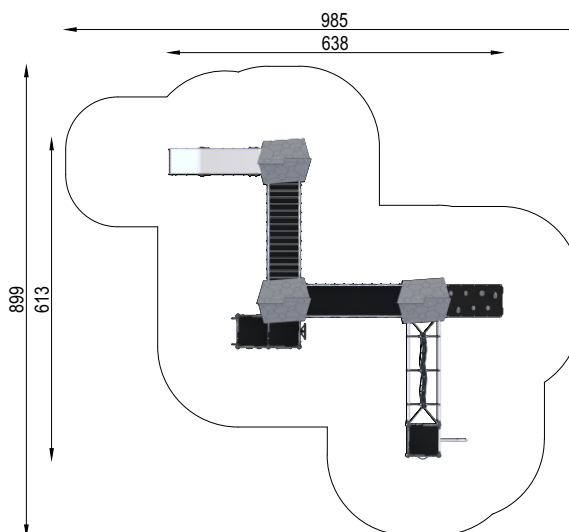

Mono
CITY

SPECYFIKACJA MATERIAŁOWA LINI

ROTOMOULDING

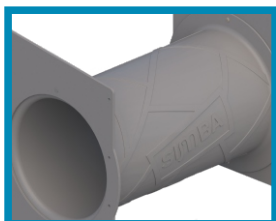

LINA ZBROJONA



METAL

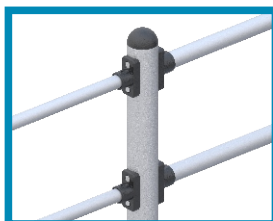

PA6

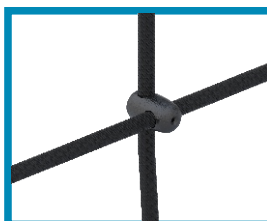

PLEXI

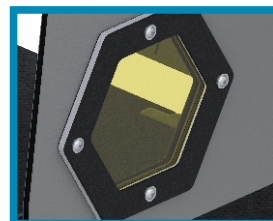

PŁYTA HDPE

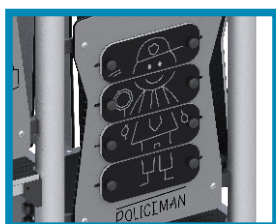

STAL NIERDZEWNA

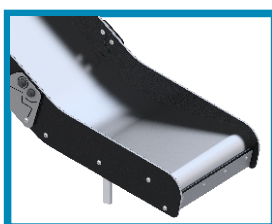

POLIWEGLAN

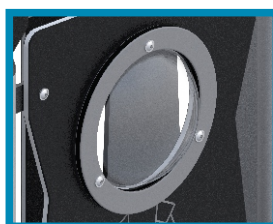

SKLEJKA ANTYSKID

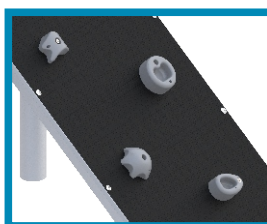

ABS

