

KOD KATALOGOWY:
HM/007

KARTA TECHNICZNA PRODUKTU
HUŚTAWKA METALOWA

PN-EN
1176-1:2024
1176-2:2024+AC

SIEDZISKA I APLIKACJE SPRZEDAWANE ODDZIELNIE



WYBIERZ APLIKACJE

APH_001



APH_002



APH_003

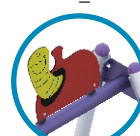

APH_004



APH_005



APH_006



WYBIERZ SIEDZISKA

SD_001



SD_002



SD_004



HUŚTAWKI WAHADŁOWE

Równowaga



Huśtanie



1,33 m

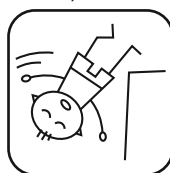

5,83 x 2,13 m

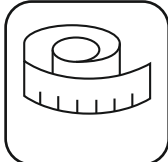

2,43 m (h)



40,50 m²



1-2+ lat *



5 godz.



3 dzieci



DANE TECHNICZNE:

KONSTRUKCJA:	Rury i profile o różnej średnicy
ZABEZPIECZENIE KONSTRUKCJI:	Podkład cynkowy, malowanie proszkowe
WYKOŃCZENIE:	Lakier poliestrowy
FUNDAMENT:	A: Fundament betonowy B: Kotwa chemiczna w fundamencie betonowym

Tolerancja różnicy wymiarów 3%

Urządzenie zgodne z normą: PN-EN 1176-1:2024, PN-EN 1176-2:2024+AC

*Wiek sugerowany przez producenta. Nie wyklucza użytkowania przez dzieci w innym wieku. Powyższa oferta ma charakter poglądowy. Kolorystyka może ulec zmianie.



KOD KATALOGOWY:
HM/007

KARTA TECHNICZNA PRODUKTU
HUŚTAWKA METALOWA

PN-EN
1176-1:2024
1176-2:2024+AC

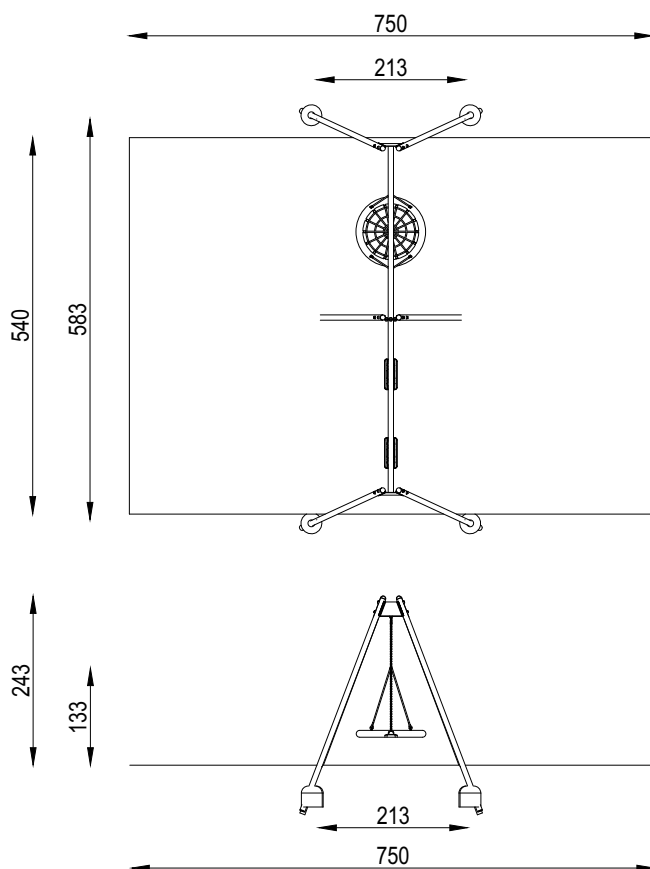

HUŚTAWKI WAHADŁOWE

SPECYFIKACJA MATERIAŁOWA LINII

GUMA



METAL

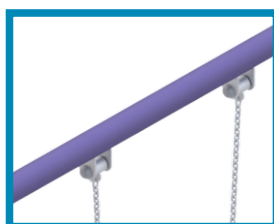

LINA ZBROJONA

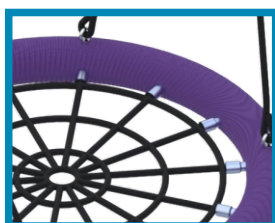

PP

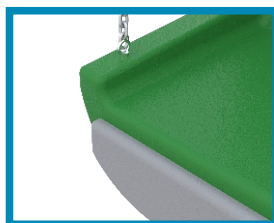

ELEMENTY SKŁADOWE:

Nogi stalowe
Belka stalowa

6 szt.
2 szt.

